

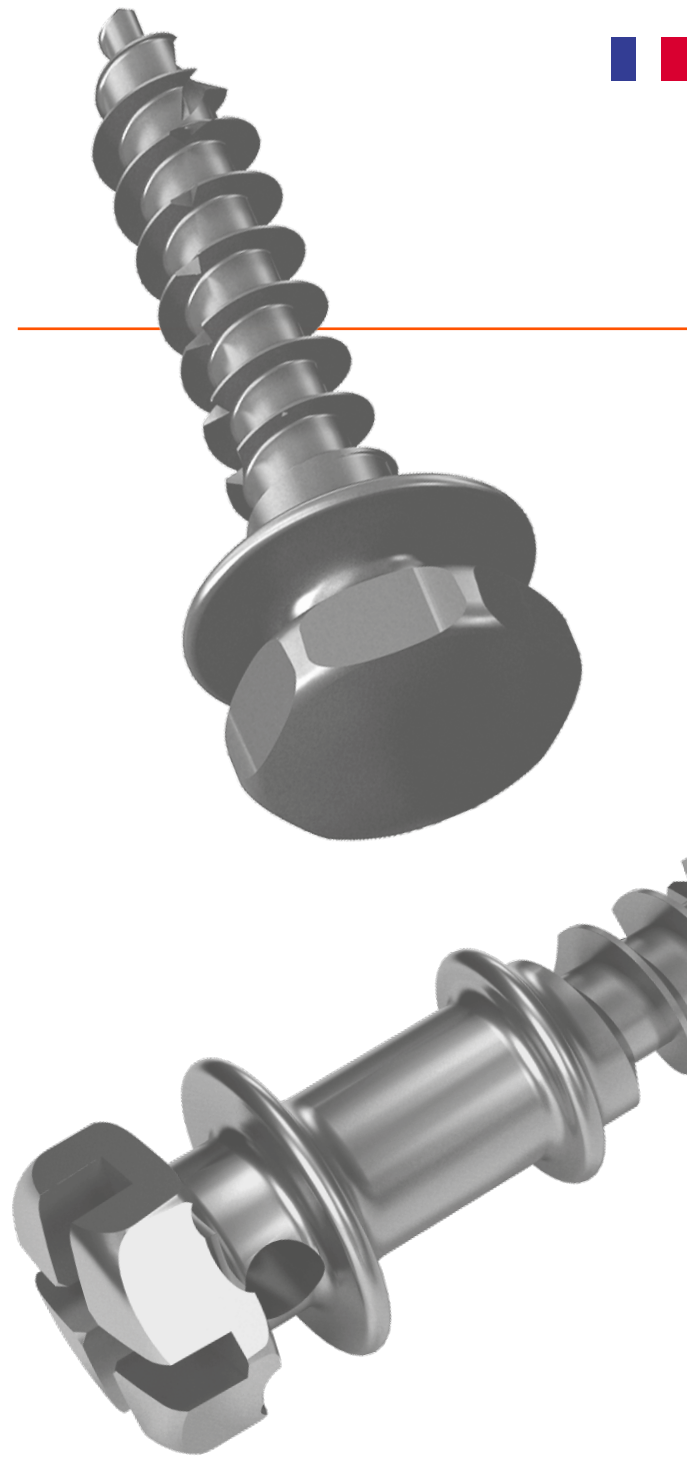

# Ancotek

Ancrages orthodontiques





# Révélez la **personnalité** de vos **patients**



**Global D** est une société française, spécialisée dans la conception, la fabrication et la mise à disposition de **dispositifs médicaux** destinés à la chirurgie maxillo-faciale, pré-implantaire, orthodontique et à l'implantologie dentaire.

Passionnés par notre activité, nous favorisons les **relations de proximité** avec nos clients. Au-delà des produits que nous développons en étroite concertation avec des chirurgiens expérimentés, nous accompagnons l'ensemble de nos utilisateurs dans le perfectionnement de leur exercice. C'est dans cet esprit que nous offrons à nos clients la possibilité d'un **partage de connaissances** par la mise en place d'un important réseau de confrères, d'un large éventail d'évènements, de rencontres et de formations.

Nous mettons également tout en œuvre pour nous assurer du **professionnalisme** et de la **compétence de nos équipes**, en charge du conseil et de la prestation de service auprès des chirurgiens-dentistes et prothésistes dentaires utilisateurs de nos produits.

Forts de la remarquable synergie entre nos domaines d'activité, nous revendiquons une importante valeur ajoutée en termes d'expertise en matière de chirurgie osseuse dédiée à l'harmonie du visage et l'esthétique du sourire.

**Global D** - ZI de Sacuny  
118 av. Marcel Mérieux - 69530 Brignais - FRANCE  
tél. +33(0)4 78 56 97 00 - fax +33(0)4 78 56 01 63  
[www.globald.com](http://www.globald.com)



Produits **fabriqués**  
en **FRANCE**



## La performance au service de votre expertise

### L'engagement de service

---

Parce que le patient est votre priorité.

Notre mission : mettre à votre disposition des solutions et une organisation destinées à faciliter votre quotidien. Pour la chirurgie maxillo-faciale, un système de prêt vous garantit la disponibilité du matériel pour vos interventions. Sur simple appel, nous prenons en charge la préparation, le conditionnement, la livraison et le retrait des produits, vous libérant ainsi des contraintes logistiques.

**Global D** s'adapte à votre pratique et vous garantit un service réactif.

Une réponse personnalisée : une équipe d'assistantes commerciales et administratives assure un accueil téléphonique, de 8h30 à 18h00, du lundi au vendredi.

### L'engagement produit

---

Parce que le produit doit être au service de votre pratique.

Dans chacune de nos gammes, nous vous proposons des dispositifs ergonomiques, adaptés à l'évolution de votre pratique. Tous nos produits colorisés par oxydation anodique sont facilement identifiables et offrent une garantie supplémentaire de sécurité pour le patient.

### L'engagement qualité

---

Parce que la satisfaction d'un client est l'affaire de tous.

A l'écoute et au service des praticiens, nos équipes engagent leur énergie à optimiser sans cesse les prestations, les procédures et les supports dans les différentes phases de nos activités, au-delà de la conformité aux normes réglementaires.

Afin de maintenir un niveau de performance maximum, nous avons choisi un organisme français, G-MED, pour délivrer la certification de notre système qualité et des produits présents dans nos gammes.

Certification ISO 13485  
0459

# Sommaire

<b>INTRODUCTION.....</b>	<b>5</b>
Spécificités Techniques.....	5
<b>LES MINI-VIS.....</b>	<b>6</b>
Le Concept.....	6
Présentation.....	7
Vis Tête Plot Vestibulaire.....	8
Vis Tête Plot Palatine.....	9
Vis Bracket.....	10
Vis Cruciforme.....	11
Vis pour technique «corticale courte».....	12
<b>L'ANCILLAIRE.....</b>	<b>13</b>
Instruments optionnels.....	13
<b>LES PLAQUES.....</b>	<b>14</b>
Le concept.....	14
Présentation.....	15
Plaque en T.....	16
Plaque en I.....	17
<b>LE KIT.....</b>	<b>18</b>
Composition standard du kit.....	18

---

Les produits présentés sont des dispositifs médicaux de classe I, IIa et IIb, et à ce titre ils sont porteurs du marquage CE (G-MED- CE0459) conformément à la Directive 93/42/CEE. Il est possible que les dispositifs médicaux présentés ne soient pas disponibles à la vente dans tous les pays. Pour tout complément d'information veuillez contacter le service commercial de Global D.

Merci de consulter la notice d'instructions avant toute utilisation. En cas de doute veuillez-vous rapprocher du service commercial de Global D.

Les notices d'instructions peuvent dans certains cas être dématérialisées. Si tel est le cas un QR code et un lien URL sont présents sur l'étiquette du dispositif. Les notices sont néanmoins disponibles sur simple demande et sans frais supplémentaire sous un délai de 7 jours. La demande doit être effectuée à l'adresse suivante : [quality@globald.com](mailto:quality@globald.com).

Toutes nos plaques et vis peuvent être anodisées.

### Le choix du titane

Toutes les mini-vis et plaques d'ancrage proposées par Global D sont réalisées en titane.

Ce métal présente de nombreux avantages, tels que :

- La malléabilité avec absence de mémoire de forme,
- Une résistance mécanique adaptée,
- La biocompatibilité,
- L'amagnétisme.

Afin de permettre une identification rapide et simple des diamètres des mini-vis, un code couleur a été mis en place.

Le titane peut en effet subir une anodisation, procédé électrolytique d'oxydation pour une modification ionique de la surface, permettant ainsi diverses colorations sans ajout de matière.



### Un filet de vis autoforant

Global D, fort de son expérience de plus de 18 ans et de sa position de leader en Chirurgie Maxillo-Faciale, a mis tout son savoir-faire technique au service des mini-vis d'ancrage.

La qualité du filet autoforant des vis d'ostéosynthèse a été déclinée à l'ensemble des mini-vis d'ancrage.

Ce filet asymétrique comporte des ailettes élargies pour une meilleure stabilité primaire dans l'os. Le design de la pointe de la vis assure la pénétration du filet dans le site receveur. De surcroît, la qualité de l'autotaraudant combiné au filet autoforant tend à une meilleure évacuation des copeaux et améliore de ce fait la pénétrabilité de la vis.

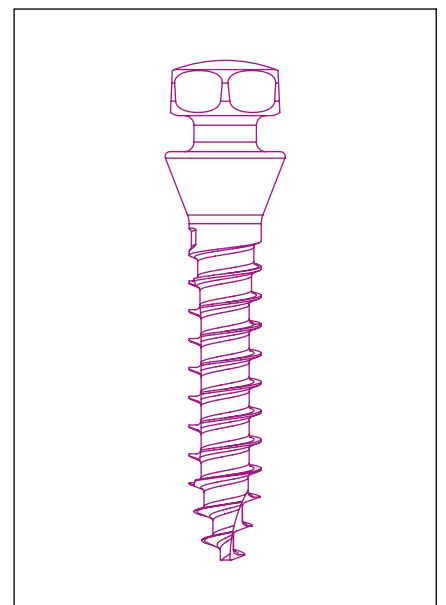

## LES MINI-VIS D'ANCRAGE



### Le concept

L'objectif des mini-vis d'ancrage est de créer un point fixe afin d'obtenir un ancrage osseux stable.

L'utilisation d'ancrages osseux va permettre :

- d'optimiser les techniques actuelles en améliorant le contrôle,
- de permettre de nouveaux mouvements et la prise en charge de cas autrefois impossibles ou du moins difficiles à traiter.



C'est donc une alternative efficace en complément des techniques déjà existantes, ou en remplacement.

## Présentation

### Une gamme complète

- Large panel de têtes de vis
- Filet autoforant
- Identification du diamètre par code couleur
- Éléments de préhension associés simples et ergonomiques

#### Code couleur

	1,2 mm
	1,5 mm
	2 mm

### Couple de vissage

Le couple de vissage maximal autorisé à utiliser en fonction du diamètre de vis initial (en mm) est :

	Ø Vis	Couples max. (moteur)
Autoforeuse	Ø1.2	10N.cm
	Ø1.5	15N.cm
	Ø2.0	50N.cm

### L'ancrage transmuqueux

#### Vis Tête Plot Vestibulaire



#### Vis Tête Plot Palatine

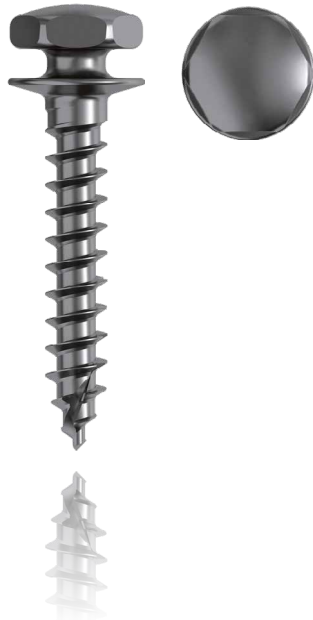

#### Vis Bracket



#### Vis Cruciforme



### L'ancrage sous-muqueux

#### Vis pour technique «corticale courte»

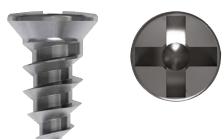

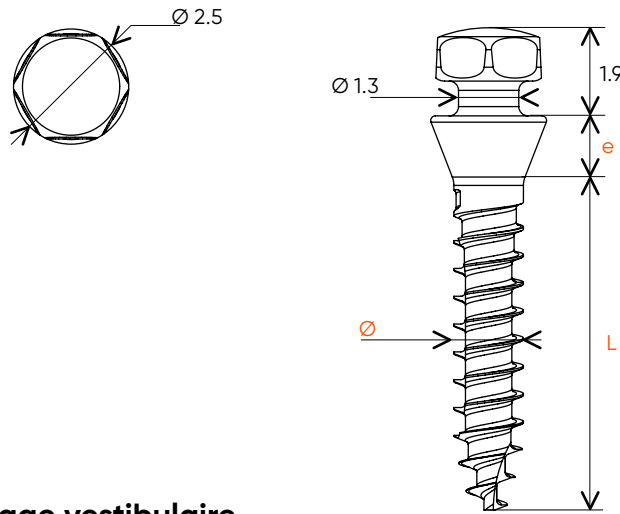

## Vis Tête Plot

Ancrage **vestibulaire** transmuqueux



### Vis tête plot ancrage vestibulaire



	Code couleur	Diamètre Ø	Epaulement «e»	Conditionnement	Référence		Forets associés
					L 7 mm	L 9 mm	
	■	1.2 mm	1.5 mm	Non stérile	OVTPCV1.2L7	OVTPCV1.2L9	FOS0.8
				Stérile*	EVTPCV1.2L7	-	
	■	1.5 mm		Non stérile	OVTPCV1.5L7	OVTPCV1.5L9	FOS1.1
				Stérile*	EVTPCV1.5L7	EVTPCV1.5L9	

### \* Conditionnement stérile EASYTEK ANCOTEK



- Traçabilité par numéro de lot
- Ergonomie et simplicité du pack
- Solution « prête à l'emploi » d'un produit stérile
- Prise autorétentive de la vis en toute facilité

### Éléments de préhension : ancillaires spécifiques

	Désignation	Diamètre de vis associée	Longueur	Référence
	Clé cloche pour tournevis	1.2 mm 1.5 mm	Extra-longue	AXLCC2.2
	Clé cloche pour contre-angle		Courte	ACC2.2
	Clé cloche manuelle		Extra courte	AXCC2.2
	Clé cloche manuelle		Courte	ACCM2.2
	Clé à cliquet (voir page 13)			DCCLIC2



### Auxiliaires d'attache :

Non fournis par Global D,  
Auxiliaires d'attache standard

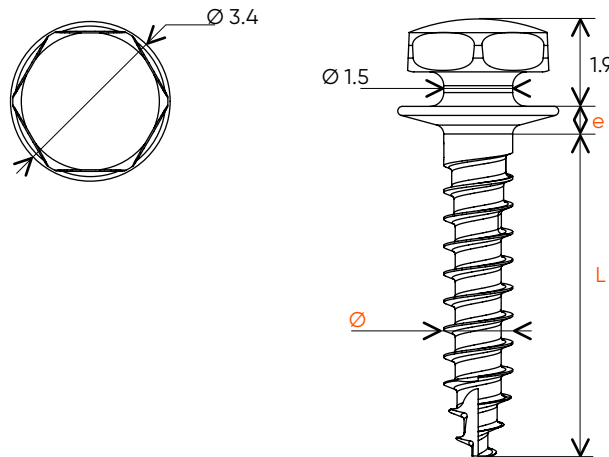
- Chaînette élastomérique
- Elastique
- Ligature métallique
- Ressort NiTi



### Vis tête plot ancrage palatin

	Code couleur	Diamètre Ø	Epaulement «e»	Conditionnement	Référence		Forets associés
					L 7 mm	L 9 mm	
	■	1.2 mm	0.6 mm	Non stérile	OVTPCP1.2L7	OVTPCP1.2L9	FOS0.8
				Stérile*	EVTCP1.2L7	-	
	■	1.5 mm	0.6 mm	Non stérile	OVTPCP1.5L7	OVTPCP1.5L9	FOS1.1
				Stérile*	EVTCP1.5L7	EVTCP1.5L9	

### \* Conditionnement stérile EASYTEK ANCOTEK



- Traçabilité par numéro de lot
- Ergonomie et simplicité du pack
- Solution « prête à l'emploi » d'un produit stérile
- Prise autorétentive de la vis en toute facilité

### Éléments de préhension : ancillaires spécifiques



Désignation	Diamètre de vis associée	Longueur	Référence
Clé cloche pour tournevis	1.2 mm 1.5 mm	Extra-longue	AXLCC3
		Courte	ACC3
Extra courte		AXCC3	
Courte		ACCM3	
Clé cloche pour contre-angle			
Clé cloche manuelle			
Clé à cliquet (voir page 13)			DCCLIC2

### Auxiliaires d'attache :

*Non fournis par Global D,  
Auxiliaires d'attache standard*



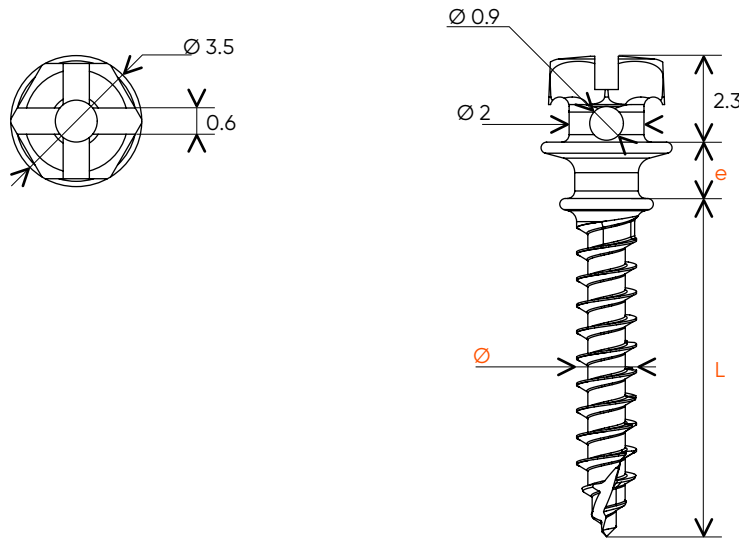

- Chaînette élastométrique
- Élastique
- Ligature métallique
- Ressort NiTi

## Vis Bracket

Ancrage transmuqueux



## Vis Bracket

	Code couleur	Diamètre Ø	Epaulement «e»	Référence			Foret associé
				L 7 mm	L 9 mm	L 11 mm	
		1.5 mm	1.5 mm	OVB1.5L7F1.5	OVB1.5L9F1.5	-	 FOS1.1
		2 mm	3 mm	OVB2L7F1.5	OVB2L9F1.5	-	
					OVB2L9F3	OVB2L11F3	

## Éléments de préhension : ancillaires spécifiques

	Désignation	Diamètre de vis associée	Longueur	Référence
	Clé cloche pour tournevis	1.5 mm 2 mm	Extra-longue	AXLCC3
			Courte	ACC3
	Clé cloche pour contre-angle		Extra courte	AXCC3
	Clé cloche manuelle		Courte	ACCM3
	Clé à cliquet (voir page 13)			DCCLIC2

## Auxiliaires d'attache

Non fournis par Global D,  
Auxiliaires d'attache standard

- Chaînette élastomérique
- Ligature métallique
- Arc TMA 0.0215 x 0.0215
- Arc rectangulaire 0.022 x 0.028 ou rond 0.022
- Ressort NiTi

## Vis Cruciforme



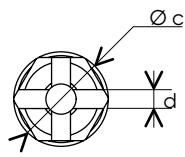



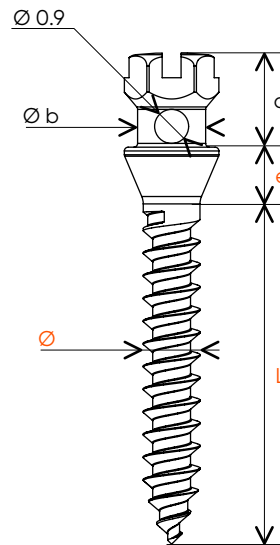

Ancrage transmuqueux



Ø	1,2 - 1,5 mm et 2S	2 mm
a	2,5 mm	2,6 mm
b	1,8 mm	2,5 mm
c	2,5 mm	3,4 mm
d	0,5 mm	0,6 mm





## Vis Cruciforme

	Code couleur	Diamètre Ø	Epaulement «e»	Référence			Forets associés
				L 7 mm	L 9 mm	L 11 mm	
		1.2 mm	1.5 mm	OV1.2L7H1	OV1.2L9H1	-	 FOS0.8
		1.5 mm		OV1.5L7H1	OV1.5L9H1	OV1.5L11H1	
 		2 mm		OV2L7H1	OV2L9H1	OV2L11H1	 FOS1.1
OV2 OV2S*				OV2SL7H1	OV2SL9H1	OV2SL11H1	

\* OV2S : Utiliser les éléments de préhension.

## Éléments de préhension : ancillaires spécifiques

	Désignation	Diamètre de vis associée	Longueur	Référence
	Axe cruciforme pour tournevis	1.2 mm	Court	ACT1K
		2 mm		ACT2K-2
	Axe cruciforme pour contre-angle	1.2 mm	Extra court	AXCT1K
		1.5 mm		AXCT2K-2
		2 mm		
	Clé à cliquet (voir page 13)			DCCLIC2

## Auxiliaires d'attache :

Non fournis par Global D  
Auxiliaires d'attache standard

- Chaînette élastomérique
- Élastique
- Ligature métallique
- Ressort NiTi

## Vis pour technique «Corticale courte»

Ancrage sous-muqueux

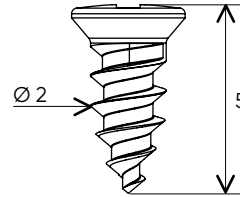
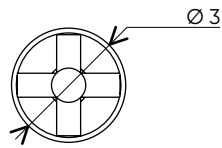



- Filet autoforant
- Pré-forage inutile
- Conservation du capital osseux
- Code couleur d'identification du diamètre
- Préhension axe/tête de vis
- Stabilité lors du vissage

### Vis pour technique «Corticale courte» du Dr CHILLES - Ø 2 mm (Orthodontiste - Belfort)

#### Auxiliaires d'attache :

Non fournis par Global D,  
Auxiliaires d'attache standard

- Ligature métallique
- Arc TMA Ø 0.45

	Code couleur	Longueur	Référence cruciforme
		5 mm	VA2KL5

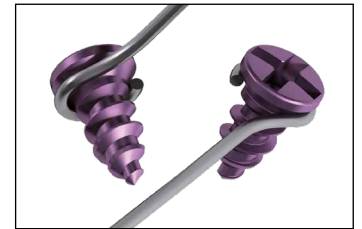

### Éléments de préhension : ancillaire spécifique



Axe	Empreinte	Diamètre de vis associée	Référence
Long	Cruciforme	2 mm	ALT2K-2



Cette vis est utilisée pour un ancrage orthodontique sous-muqueux.

### Protocole opératoire

1. Anesthésie locale
2. Incision au bistouri d'une douzaine de millimètres environ
3. Décollement des tissus mous de l'os via une rugine jusqu'à l'endroit choisi pour mettre la vis
4. Vissage en aveugle après avoir enfilé l'anneau de ligature ou la boucle du fil qui sortira au niveau du trait d'incision
5. Pas de point de suture
6. Mise en charge orthodontique immédiate

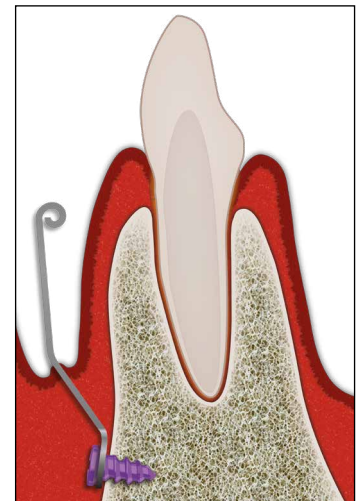

## Instruments optionnels

### Fraise céramique\*



Désignation	Référence
Fraise céramique hémostatique pour turbine	F24017

\* Le fabricant de cette fraise est Rønviig Dental Manufacturing A/S (CE 0543).

### Manche de tournevis



Désignation	Référence
Manche pour axe autorétentif	MTM

### Axe long



Désignation	Diamètre de vis associée	Longueur	Référence
Axe autorétentif	1.2 mm 1.5 mm	long	ALT1K
	2 mm		ALT2K-2

### Clé à cliquet\*



Désignation	Référence
Clé à cliquet	DCCLIC2

\* Le fabricant de la clé à cliquet est Josef Ganter Feinmechanik GmbH.

## LES PLAQUES D'ANCRAGE



### Le concept

L'utilisation de plaques d'ancrage va permettre d'envisager un mouvement de recul global en n'utilisant qu'un seul système. Elles permettent aussi de limiter les mouvements parasites et de ne conserver que les mouvements souhaités.

L'ancrage par plaque(s) est indiqué lorsque l'utilisation de mini-vis d'ancrage s'avère difficile, insuffisante ou lorsqu'elle ne permet pas certains mouvements.

### Indications spécifiques :

Les plaques sont utilisées pour obtenir un mouvement d'une arcade dentaire dans son intégralité ou pour repositionner une ou plusieurs dents. Elles sont positionnées à distance des racines et permettent de limiter les mouvements parasites.

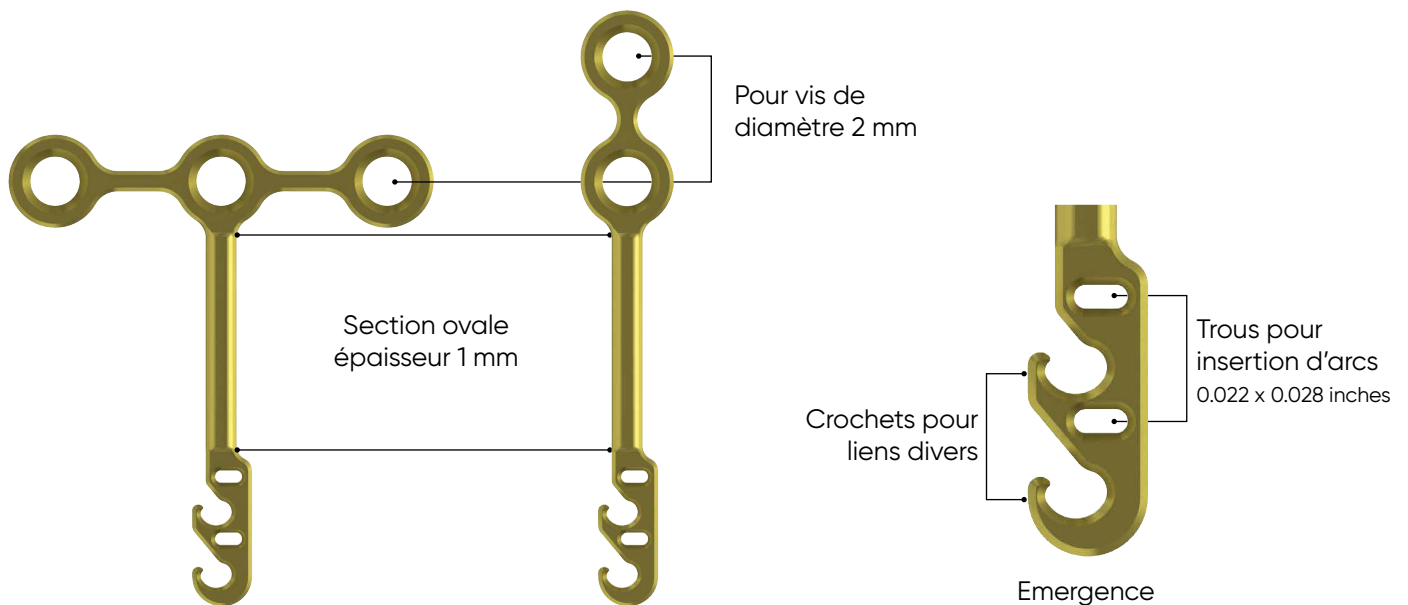

- **Titane grade 2** pour une conformation aisée des plaques
- **2 formes** de plaque à disposition, déclinées en plusieurs longueurs
- **1 émergence** de plaque commune permettant l'utilisation de **nombreux auxiliaires**

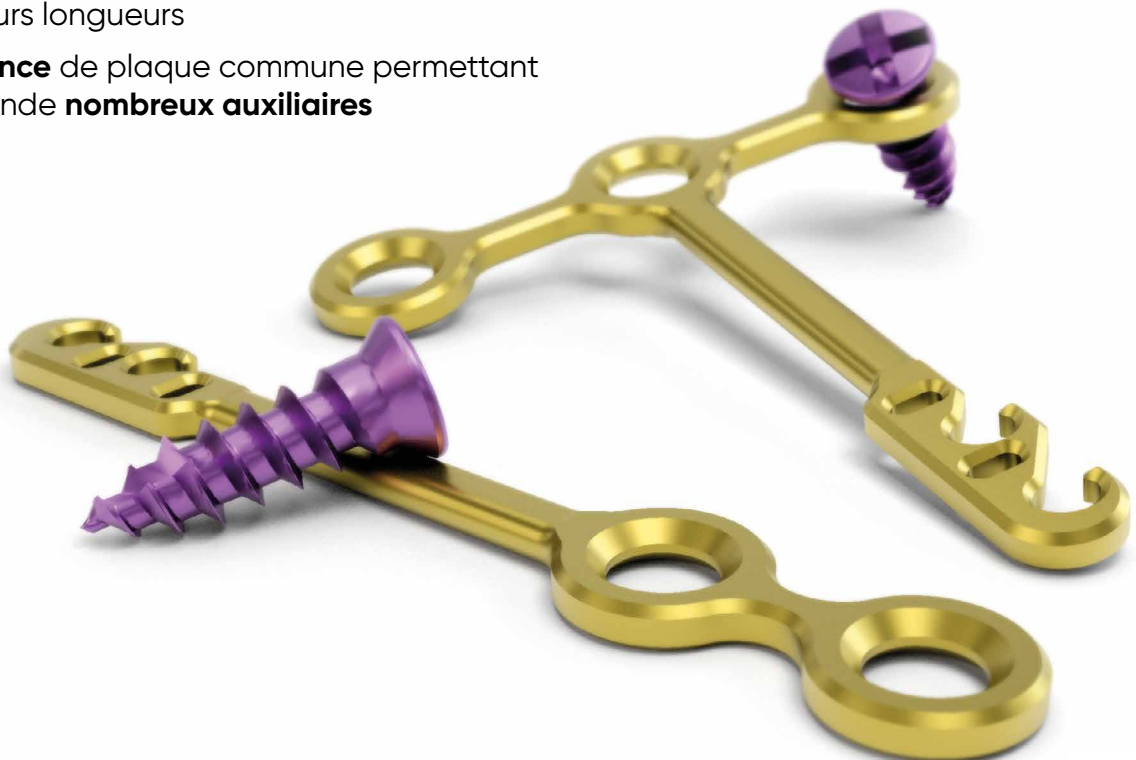

## Plaque en T

### Plaque en T seule



Désignation	Référence			
	L 5 mm	L 7 mm	L 10 mm	L 12 mm
Plaque en T	OAT5	OAT7	OAT10	OAT12

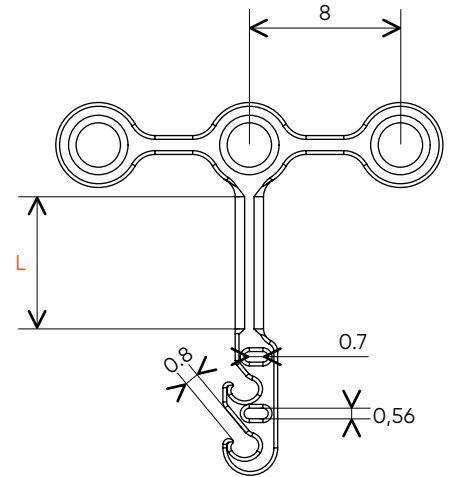

### Packs pour Plaque en T



Conditionnement	Composition	Référence
Pack stérile	1 plaque + 2 vis*	EAT5
		EAT7
		EAT10
		EAT12
Pack non stérile	1 plaque + 2 vis*	OPAT5
		OPAT7
		OPAT10
		OPAT12

\*VA2KL5 (vis autoforeuse de Ø 2 mm et de longueur 5 mm)

### Éléments de préhension



Désignation	Longueur	Référence
Manche de tournevis		MTM
Axe autorétentif	Court	ACT2K-2
	Long	ALT2K-2

### Auxiliaires d'attache :

Non fournis par Global D,  
Auxiliaires d'attache standard

- Chaînette élastomérique
- Ligature métallique
- Arc TMA 0.0215 x 0.0215
- Arc rectangulaire 0.022 x 0.028 ou rond 0.022
- Ressort NiTi

## Plaque en I

### Plaque en I seule



Désignation	Référence			
	L 5 mm	L 7 mm	L 10 mm	L 12 mm
Plaque en I	OAI5	OAI7	OAI10	OAI12

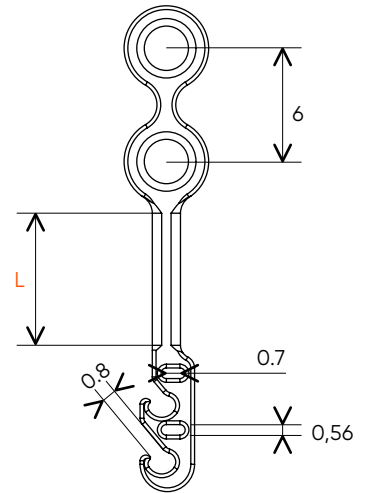

### Packs pour Plaque en I



Conditionnement	Composition	Référence
Pack stérile	1 plaque + 2 vis*	EAI5
		EAI7
		EAI10
		EAI12
Pack non stérile	1 plaque + 2 vis*	OPAI5
		OPAI7
		OPAI10
		OPAI12

\*VA2KL5 (vis autoforeuse de Ø 2 mm et de longueur 5 mm)

### Éléments de préhension



Désignation	Longueur	Référence
Manche de tournevis		MTM
Axe autorétentif	Court	ACT2K-2
	Long	ALT2K-2

### Auxiliaires d'attache :

*Non fournis par Global D,  
Auxiliaires d'attache standard*

- Chaînette élastomérique
- Ligature métallique
- Arc TMA 0.0215 x 0.0215
- Arc rectangulaire 0.022 x 0.028 ou rond 0.022
- Ressort NiTi

## Composition standard du Kit

Réf : BR-PR-CAPI

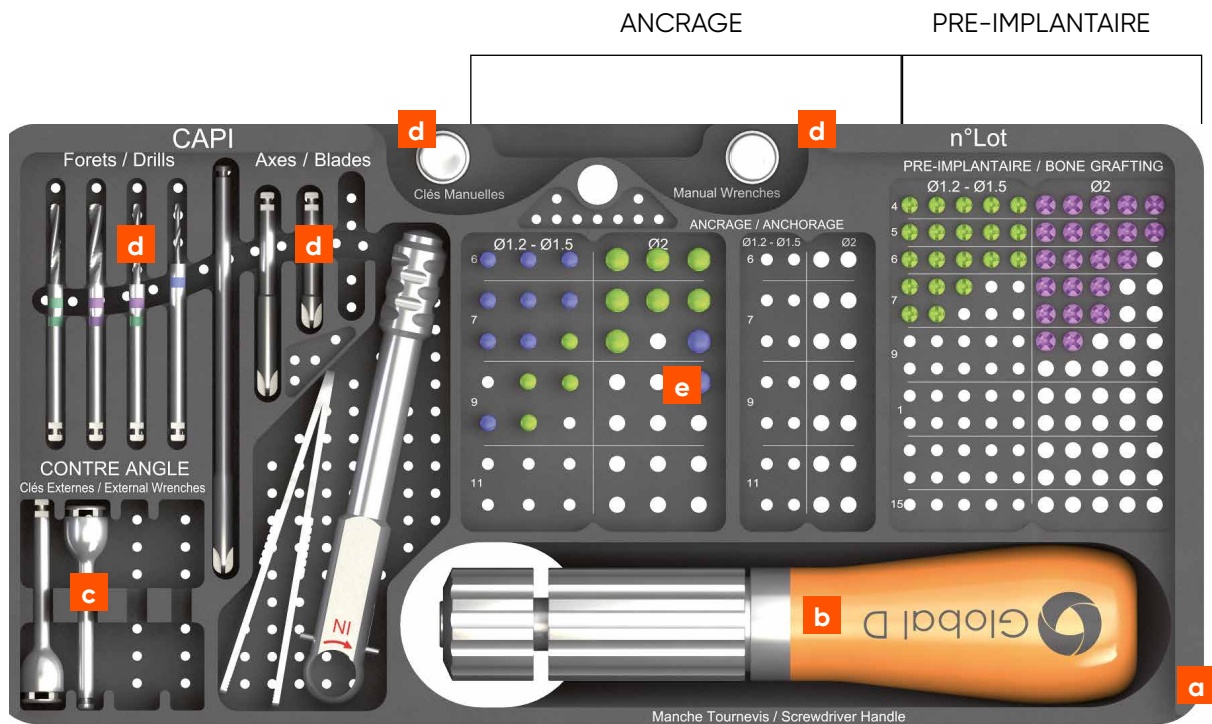

## Exemple de composition du Kit

- a** Kit autoclavable - CAPI
- b** 1 manche de tournevis titane - MTM
- c** 2 clés cloche au choix selon le type de mini-vis choisi
- d** 1 clé cloche manuelle, 1 axe ou 1 foret au choix
- e** Le panachage des vis est à configurer selon vos besoins

## Également à votre disposition :

- Forets
- Fraise hémostatique
- Axes



# NOTES

A series of horizontal dotted lines spanning the width of the page, intended for writing notes.



# DOMAINES D'ACTIVITÉ FIELDS OF APPLICATION

- Implantologie** | Implantology
- Chirurgie orale** | Oral surgery
- Chirurgie pré-implantaire** | Pre-implant surgery
- Chirurgie orthognathique** | Orthognathic surgery
- Chirurgie reconstructrice** | Reconstructive surgery
- Chirurgie traumatologique de la face** | Facial trauma surgery
- Chirurgie carcinologique** | Cancer surgery
- Cranio-chirurgie** | Craniomaxillofacial surgery
- Orthodontie** | Orthodontics
- Formation** | Training



**Global D**  
ZI de Sacuny  
118 Avenue Marcel Mérieux  
Brignais - France  
Tél. +33 (0)4 78 56 97 0  
fax +33 (0)4 78 56 01 63  
[www.globald.com](http://www.globald.com)

